

Linea scarichi e sifoni Viega

Sempre nuove idee per il bagno.

viega



Viega.

CONNECTED IN QUALITY.

Ne siamo convinti: la qualità è tutto. Senza qualità, nulla conta. Per questo il nostro proposito è quello di migliorarci e superarci, giorno dopo giorno, instaurando un dialogo continuo con i clienti e sviluppando prodotti e servizi sempre migliori. È così che guidiamo l'azienda verso un futuro importante come il nostro passato.

Da sempre, il nostro obiettivo è garantire la massima qualità, in tutto ciò che facciamo. È la caratteristica che ci contraddistingue da oltre 115 anni, quando la nostra attività ebbe inizio dall'idea di rivoluzionare la tecnica d'installazione. Con più di 4.000 dipendenti e dieci sedi, oggi Viega è diventata una delle aziende leader della tecnica d'installazione a livello mondiale, rimanendo fedele a se stessa e affermandosi come fondamentale punto di riferimento del settore.

La nostra missione è supportare al meglio i clienti nel lavoro quotidiano. Per questo condividiamo il nostro know-how con loro, in ogni parte del mondo. Integriamo la nostra competenza nella scelta dei materiali con l'esperienza in tecnologia e comfort e l'ispirazione nel design. Ci dedichiamo alla salvaguardia della qualità e investiamo in ricerca e sviluppo. Il risultato è un insieme di sistemi perfettamente armonizzati e integrabili di cui fanno parte oltre 17.000 articoli, sempre pronti a essere consegnati con rapidità e affidabilità.

Di questo siamo convinti: la qualità è tutto. Senza qualità, nulla conta.

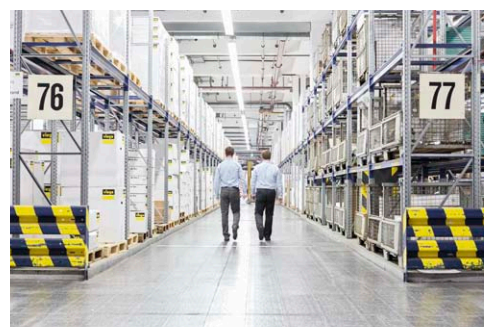

INDICE

6

Linea scarichi e sifoni Viega per il bagno
Anche la tecnologia è immersa nella bellezza.

8

Corriacqua Advantix di Viega
Scarichi perfetti già in fase di progettazione e installazione.



18

Scarichi bagno Advantix di Viega
Idee di design per ogni progetto, massima resa in ogni bagno.

24

Colonne automatiche per vasche e sifoni per docce Viega
Soluzioni di scarico tecnicamente intelligenti.



26

Sifoni Viega per piatti doccia
Per soddisfare le esigenze del progettare contemporaneo.

28

Colonne automatiche per vasche da bagno Viega
Design funzionale, tecnica futuribile.



34

Sifoni e pilette Viega
Bellezza e funzionalità: questo è design.

36

La gamma di prodotti.



Linea scarichi e sifoni Viega per il bagno

ANCHE LA TECNOLOGIA È IMMERSA NELLA BELLEZZA.

Da tempo, da mera «stanza di servizio», il bagno si è trasformato in un vero e proprio rifugio personale. Un'oasi di benessere, in cui ritrovare pace, relax e godersi la qualità della vita – circondati da un design sofisticato, materiali di alta qualità e, non da ultimo, tecnologie all'avanguardia, che aprono le porte al concetto di comfort di nuova generazione.

Che si tratti di bagni di design o multigenerazionali, la tendenza a una sempre maggiore personalizzazione richiede costantemente nuove idee tecniche. Una sfida che Viega gestisce egregiamente con efficienza e affidabilità, grazie al suo spirito innovativo e all'esperienza decennale.

Con Viega la qualità emerge a livello di forme, funzioni, materiali, sicurezza e, naturalmente, design. Solo quando estetica e prestazione tecnica si fondono in un tutt'uno perfetto, consideriamo raggiunto l'obiettivo del nostro lavoro. Per realizzare le nostre ambizioni, coordiniamo il lavoro dei migliori ingegneri e dei designer più rinomati.





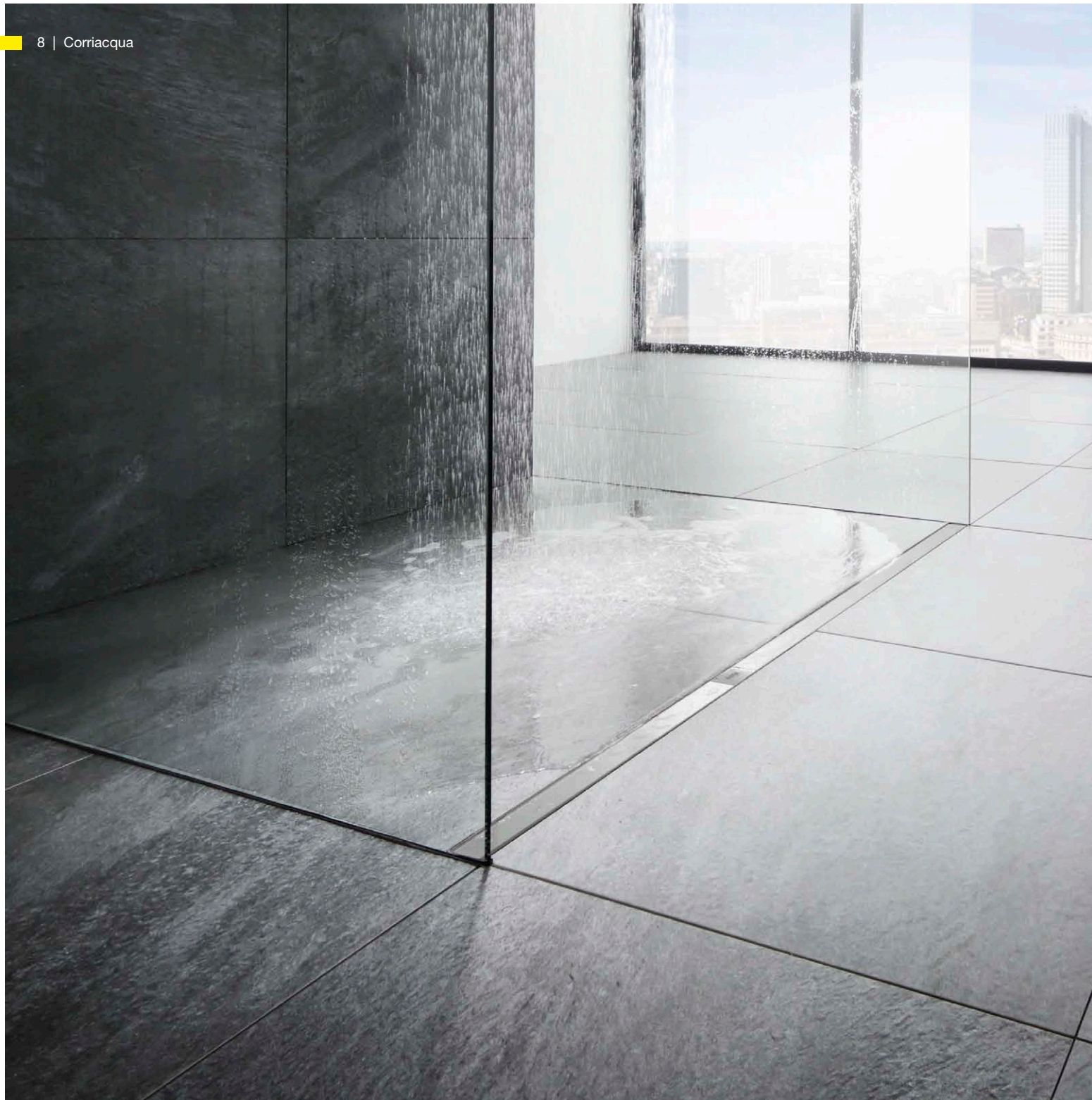

Corriacqua Advantix di Viega

SCARICHI PERFETTI GIÀ IN FASE DI PROGETTAZIONE E INSTALLAZIONE.

Per lo scarico perfetto è preferibile un sistema modulare semplice? O la massima versatilità resa possibile da un semplice taglio o una posa angolare? Con le Corriacqua Viega non ci si deve preoccupare di nulla. Le Corriacqua Advantix, così come la Corriacqua e lo scarico a parete della serie Advantix Vario, convincono grazie a una tecnica avanzata, un vasto assortimento, che tiene conto di ogni caratteristica costruttiva, e un design pluripremiato.

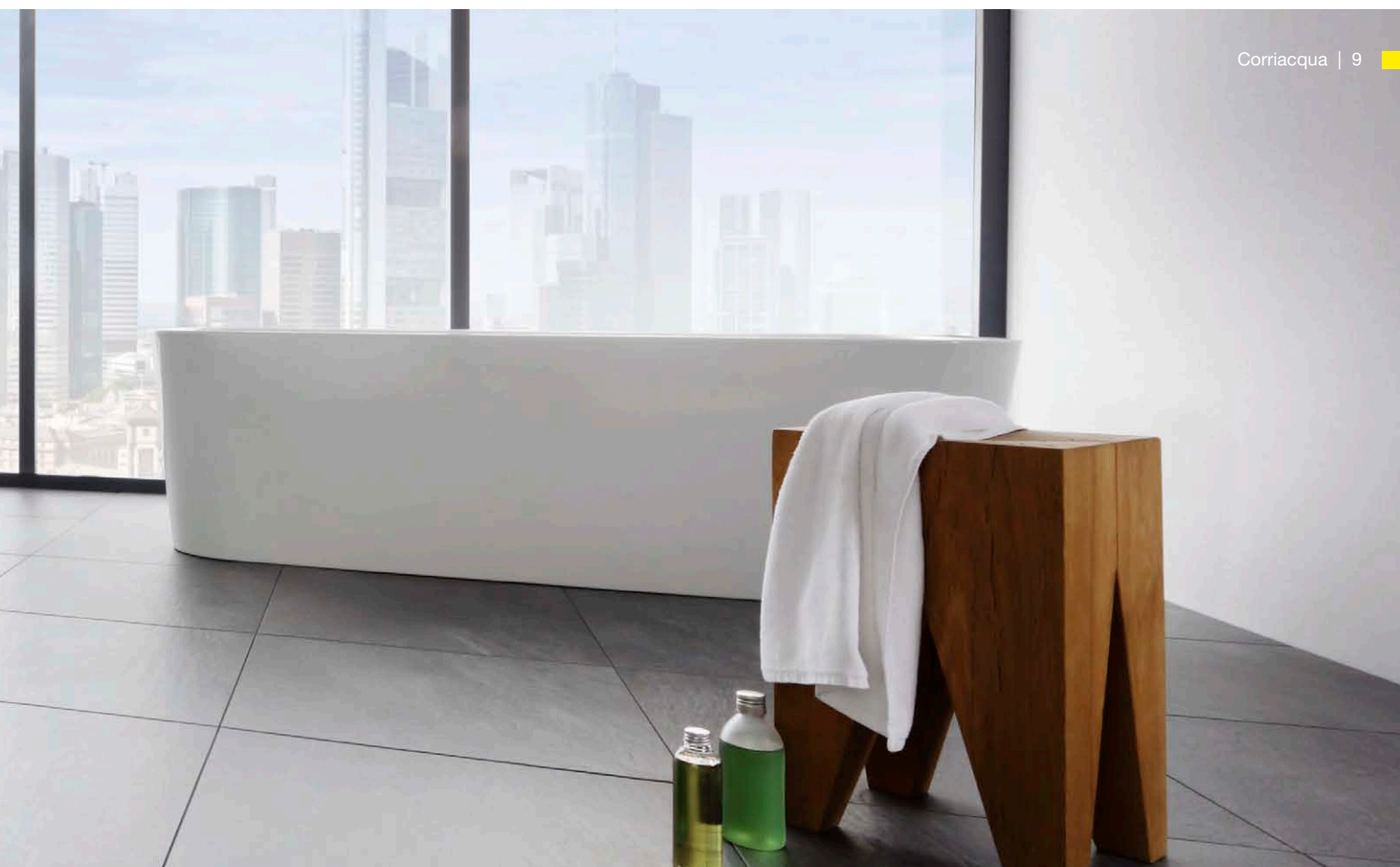

	Corriacqua e scarico a parete Advantix Vario	Corriacqua Advantix
Campi di impiego	Grazie alla massima flessibilità, fatti su misura per soluzioni individuali	Grazie alla qualità particolarmente solida, ideale per ogni ambiente bagno sia privato sia pubblico
Materiale	Materiale plastico	Acciaio inossidabile
Lunghezza	Corriacqua: regolabile in soluzione lineare 300–2.800 mm Scarico a parete: regolabile 300–1.200 mm	Cinque lunghezze: 750, 800, 900, 1.000 e 1.200 mm
Altezza	Corriacqua: regolabile 95–150 mm Corriacqua modello per ristrutturazioni: 70–95 mm Scarico a parete: regolabile 90–160 mm Scarico a parete modello per ristrutturazioni: 70–100 mm	A seconda del tipo di sifone, minimo 40 (con scarico verticale), 70 o 95 mm
Varianti di montaggio	Corriacqua Posizionamento in qualsiasi punto del pavimento o nelle vicinanze della parete Scarico a parete Posizionamento in parete	Un corpo Corriacqua per il montaggio libero e uno per il montaggio a ridosso della parete
Capacità di scarico, misurata con livello dell'acqua sopra le piastrelle di 10 mm	A seconda del tipo di montaggio, tra 0,4–0,8 l/s; in caso di impiego di più Corriacqua, max. 2,4 l/s	A seconda del tipo di sifone, tra 0,4 e 1,1 l/s
Varianti di design	Griglie Acciaio inossidabile spazzolato/lucido/bianco/nero	Griglie Profilo quadrato o arrotondato Piastrabile senza bordo o con bordo perimetrale Versione in vetro, colore nero o grigio Cornice griglia Profilo quadrato o arrotondato Sottile

Viega Advantix Vario

E TUTTO FUNZIONA COME DA PROGETTO.



Progettare con la massima flessibilità: il montaggio della Corriacqua Advantix Vario può essere a filo parete o in qualsiasi punto del pavimento – a scelta configurazione a L o a U, in base al tipo di architettura e alla capacità di scarico richiesta. In caso di ristrutturazione è disponibile sia uno scarico a parete che una Corriacqua con altezza di montaggio di soli 70 mm.

Possibili varianti di design



Con un totale di quattro diverse varianti di colore, i modelli Advantix Vario di Viega vanno a integrarsi in modo armonioso in qualsiasi bagno. Oltre alle classiche proposte in acciaio inossidabile spazzolato e lucido, sono disponibili anche versioni in colore nero e bianco.



95-150 mm | 70-95 mm

Modello standard 4965.10 | Modello per ristrutturazioni 4966.10

La Corriacqua Advantix Vario è disponibile in due versioni: come versione standard e come modello per ristrutturazioni.



90-160 mm | 70-100 mm

Modello standard 4967.10 | Modello per ristrutturazioni 4968.10

Anche lo scarico a parete Advantix Vario, oltre che nella versione normale, è disponibile come modello per ristrutturazioni.

Configurazione individuale

Con la Corriacqua Advantix Vario è possibile realizzare tre diverse geometrie: la prima con geometria lineare installabile liberamente a pavimento o a ridosso della parete. La seconda è la variante angolare. Mentre la terza è la configurazione a U, che circonda l'intera zona doccia. Tutte le forme sono realizzabili con la Corriacqua Advantix Vario standard e pochi altri accessori. Collegando due Corriacqua nella variante lineare o tre Corriacqua nella variante a U, è possibile raddoppiare (fig. 1) o triplicare fino a 2,4 l/s la capacità di scarico.

Eccezionale progettazione con lo scarico a parete

Anche lo scarico a parete Advantix Vario può essere adattato in lunghezza da 300 a 1.200 mm, consentendo quindi di ottenere uno scarico di lunghezza pari allo spazio doccia. Con una profondità di soli 25 mm, lo scarico a parete non solo può essere montato su pareti in muratura

piena (integrando il corpo dello scarico in uno spessore di intonaco adeguato) o in una lastra di materiale espanso rigido XPS (fig. 2), ma è anche una soluzione perfetta per le pareti leggere.

Scelta rapida online

Bastano pochi clic perché il configuratore Advantix Vario sul sito viega.it visualizzi la giusta soluzione, supportando la posa in opera del prodotto e redigendo l'elenco del materiale necessario.

Comfort a livello di pulizia e igiene

Dietro il design discreto della linea Advantix Vario, i sifoni doccia autopulenti garantiscono uno scarico senza residui e con sicurezza antiodore. Le sottili griglie a listello, che vengono posizionate senza appoggiare sul fondo del corpo base, contribuiscono in modo decisivo al comfort igienico. Basta estrarle per pulire le pareti lisce dello scarico con un panno o una spazzola (fig. 3).



1

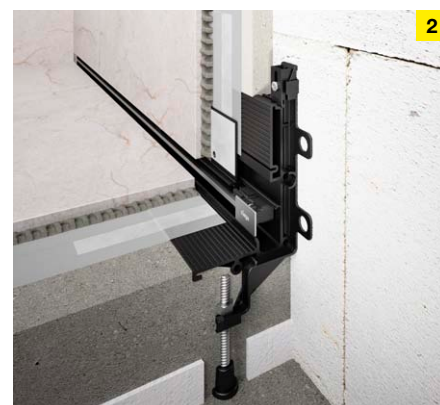

2



3



VANTAGGI IN FASE DI PROGETTUALI

- Massima flessibilità nella progettazione del bagno
- Lunghezza e capacità di scarico adattabili tagliando o collegando le Corriacqua Advantix Vario
- Progettazione facilitata grazie al configuratore Advantix Vario
- Soluzione ideale per le più svariate situazioni di montaggio
- Design discreto che si integra in qualsiasi ambientazione bagno
- Estrema facilità di pulizia grazie allo scarico autopulente

Viega Advantix Vario

MONTAGGIO SEMPLICE, RAPIDO E SICURO.



Terminale di chiusura Advantix Vario
Modello 4965.16
Modello 4966.16 per ristrutturazioni



Raccordo intermedio Advantix Vario
Modello 4965.12



Raccordo intermedio Advantix Vario 90°
Modello 4965.14
Modello 4966.14 per ristrutturazioni

Un solo pacchetto con dentro tutto il necessario

Advantix Vario di Viega fornisce tutto il necessario per il montaggio: pratica dima per il taglio, per accorciare in modo semplice i pezzi, i terminali di chiusura completi di guarnizioni di tenuta, la colla e la guaina impermeabilizzante idonei per il materiale plastico di cui è realizzato il corpo base della Corriacqua Advantix Vario e l'impermeabilizzante fluido.

Una sola Corriacqua con cui tutto è possibile

Anche in fase di montaggio la versatilità di Advantix Vario convince su tutti i fronti: la griglia di design può essere adattata in altezza da 5 a 20 mm in base allo spessore delle piastrelle. Una pellicola protettiva sulla flangia e un guscio in espanso rigido nella Corriacqua assicurano la necessaria pulizia durante il montaggio.



Il corpo della Corriacqua può essere accorciato in pochi secondi, grazie alla dima per il taglio a corredo e a un seghetto.



Advantix Vario convince anche come elegante scarico a parete.



La confezione include tutti gli accessori necessari alla corretta installazione.



Il kit per pietra naturale modello 4965.80, disponibile opzionalmente, permette di adattare la griglia a un'altezza delle piastrelle di max. 33 mm (piastrella + collante).



VANTAGGI IN FASE DI INSTALLATIVI

- Pratica dima di taglio per accorciare i pezzi in modo agevole
- Kit di installazione completo di colla e guaina impermeabilizzante
- Griglia di design regolabile in altezza da 5 a 33 mm in funzione dello spessore del rivestimento
- La pellicola protettiva sulla flangia della Corriacqua impedisce che questa si sporchi durante il montaggio
- Corpo dello scarico con curva di allacciamento flessibile a 45° DN 40/50

Corriacqua Advantix di Viega

PIÙ FLESSIBILITÀ IN FASE DI PROGETTAZIONE.

La parola d'ordine è: ottimizzazione. Non solo in termini di purezza del design, in grado di inserirsi alla perfezione in qualsiasi bagno, ma anche in termini di numero di componenti del sistema modulare. Questo rende la progettazione particolarmente semplice. Infatti, ciascuno dei due modelli di Corriacqua – per il posizionamento libero o a ridosso della parete – può essere

combinato liberamente con tutti gli scarichi, i piedini di montaggio regolabili, le cornici griglia e le griglie di design. Naturalmente le griglie possono essere sostituite anche in un secondo momento. È ovvio che, indipendentemente dal tipo di combinazione, si tratta di un design convincente, della massima qualità e caratterizzato da una tecnica all'avanguardia.

Corpo base



Corpo base per il posizionamento libero in cinque lunghezze da 750 a 1.200 mm
Modello 4982.10



Corpo base per il montaggio a ridosso della parete in cinque lunghezze da 750 a 1.200 mm
Modello 4982.20

Sifoni

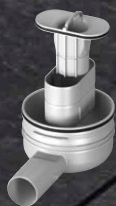

Per altezze da 95 mm, capacità di scarico: 0,5–0,55 l/s*, colonna d'acqua: 50 mm (accorciabile per ristrutturazioni)
Modello 4982.92



Modello per ristrutturazioni per altezze a partire da 70 mm, capacità di scarico: 0,4–0,45 l/s*, colonna d'acqua: 25 mm
Modello 4982.93



Modello verticale per altezze a partire da min. 40 mm, capacità di scarico: 0,9–1,1 l/s*, colonna d'acqua: 50 mm
Modello 4982.94

Piedini di montaggio



Per modello tradizionale, completo di inserti di gomma
Modello 4982.90

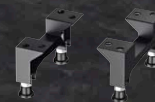

Per modello per ristrutturazioni, completo di inserti di gomma
Modello 4982.91

* Misurazione effettuata con un'altezza del livello dell'acqua di 10–20 mm sopra la piastrella.



VANTAGGI IN FASE DI PROGETTUALI

- La geometria dello scarico favorisce il risciacquo interno del corpo base e una conseguente riduzione delle operazioni di pulizia periodiche
- Pulizia agevolata della zona di scarico, possibile anche con spirale a molla
- Cinque lunghezze a disposizione: 750, 800, 900, 1.000 e 1.200 mm
- Massima qualità nella scelta e nella finitura dei materiali
- Design moderno minimalista (larghezza visibile 40 mm), griglie con bordo quadrato o arrotondato in versione spazzolata o lucida, di vetro infrangibile o predisposte per essere piastrellate
- Cornice nelle versioni con profilo quadrato, arrotondato o sottile

Cornici griglia

Profilo quadrato
Modello 4982.30

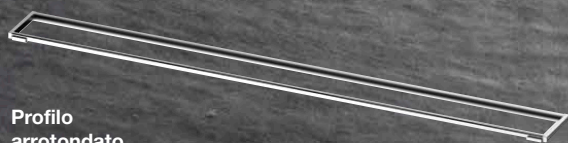

Profilo
arrotondato
Modello 4982.40

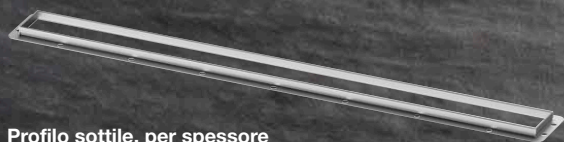

Profilo sottile, per spessore
rivestimento 12-15 mm
Modello 4982.45

Griglie di design

Visign ER10 a profilo quadrato
(versione spazzolata o lucida)
Modello 4982.50/4982.51



Visign ER11 a profilo arrotondato
(versione spazzolata o lucida)
Modello 4982.60/4982.61



Visign ER12 piastrellabile
senza bordo perimetrale
Modello 4982.71

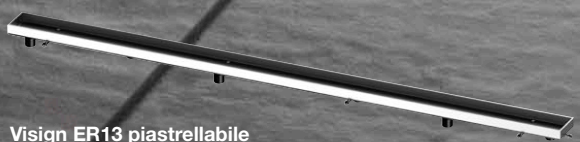

Visign ER13 piastrellabile
con bordo perimetrale
Modello 4982.70

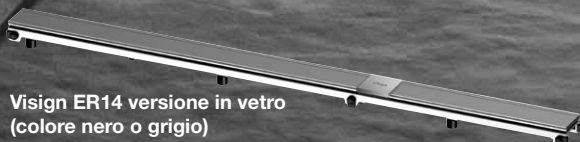

Visign ER14 versione in vetro
(colore nero o grigio)
Modello 4982.80/4982.81

Corriacqua Advantix di Viega

DUE CORPI BASE PER UN'ESTREMA FACILITÀ DI MONTAGGIO.



Facilità di montaggio

Che si tratti di montaggio a pavimento o nelle vicinanze di una parete, la Corriacqua Advantix di Viega fornisce tutto il necessario per un montaggio rapido, perfetto e pulito. Tutte le flange sono sabbiate per garantire la migliore aderenza possibile dell'impermeabilizzante fluido. Il modello tradizionale del sifone di scarico non solo può essere ruotato di 180° ma, sul posto, con un semplice taglio, può essere trasformato nel modello per ristrutturazioni.

Massima flessibilità e sicurezza

Tutti i modelli di sifone per Corriacqua Advantix sono predisposti per essere ruotati di 180°, in modo da facilitare la posa della tubazione di scarico diretta alla colonna. Inoltre è possibile prevedere la disposizione del tubo di scarico al di sotto del corpo base, evitando così di dover gestire la complessa posa dello strato di massetto soprastante al tubo di scarico stesso.



Flange sabbiata per un'aderenza sicura dell'impermeabilizzante fluido.



Grazie a un semplice taglio, il sifone standard può essere trasformato in loco in un modello per ristrutturazioni.



La posa parallela sotto la Corriacqua fa sì che il massetto non venga attraversato dai tubi di scarico.



I VANTAGGI IN FASE DI INSTALLAZIONE

- Sistema modulare semplice e facile da montare
- Flessibilità adatta per ogni situazione di montaggio
- Due modelli di Corriacqua per posizionamento libero o a ridosso di parete
- Tre scarichi: modello standard, per ristrutturazioni e verticale

Scarichi bagno Advantix di Viega

IDEE DI DESIGN PER OGNI PROGETTO, MASSIMA RESA IN OGNI BAGNO.

Grazie a un sistema modulare completo, il sistema di scarico Advantix per bagni offre la soluzione ottimale per i più svariati campi di impiego, come il settore privato con docce a filo pavimento, gli impianti sportivi, WC e orinatoi nonché saune. La qualità dei materiali, la precisione di produzione, il montaggio e la manutenzione semplici e sicuri e le elevate capacità di scarico sono fattori comuni a tutte le varianti.

Un'entrata in scena che si fa notare

Una griglia di design rotonda per bagni in cui tutto ruota intorno a profili e forme vibranti? O piuttosto una griglia quadrata con cui sottolineare angoli e bordi? Con gli scarichi bagno Advantix tutto è possi-

bile. Fanno parte del vasto assortimento anche scarichi angolari, semplici ed eleganti. Tutte le griglie di design sono realizzate in pregiato acciaio inossidabile, disponibili in diverse soluzioni estetiche, facili da pulire e particolarmente resistenti

alle sollecitazioni. Le griglie di design piastrellabili o le combinazioni di materiali vetro/acciaio inossidabile che si affiancano alle griglie classiche non potranno non attirare sguardi di ammirazione.

Possibili varianti design



Visign RS11
Modello 4962.1/4963.1



Visign RS14
Modello 4962.4/4963.4



Visign RS15
Modello 4976.30/4976.40

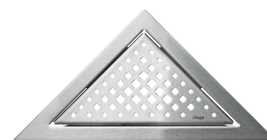

Visign EA1
Modello 4972.30/4972.31



Visign RS2
Modello 4928.2/4929.2



Visign RS4
Modello 4928.4/4929.4



Visign RS5
Modello 4976.10/4976.20

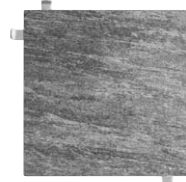

Portagriglia Advantix,
piastrellabile, Modello 4932.2

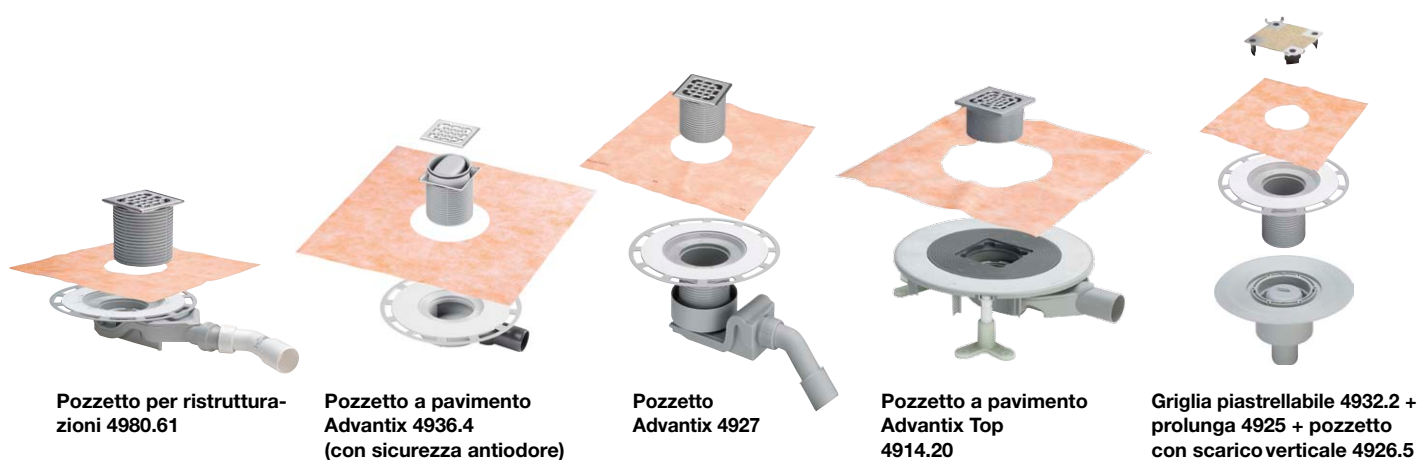

	Pozzetto Advantix da 62 mm (modello per ristrutturazioni) Modello 4980.60/61/63	Pozzetto Advantix (con sicurezza antiodore) Modello 4936.4	Pozzetto Advantix Modello 4927/4927.1	Pozzetto Advantix Top Modello 4914.20/2	Pozzetto Advantix Modello 4932.2 + 4925 + 4926.5
Diametro nominale	DN 40/50	DN 50	DN 40/50	DN 50	DN 50
Altezza corpo base (escluso spessore pavimento)	62 mm	70 mm	85–155 mm	85–120 mm	20–120 mm (prolunga)
Capacità di scarico con livello acqua di 10 mm/20 mm	0,5/0,55 l/s	0,33/0,4 l/s	0,4/0,55 l/s	0,75–0,95 l/s 0,8–1 l/s	0,7/0,9 l/s
Colonna d'acqua	25 mm	30 mm	50 mm	35–50 mm	50 mm
Colonna d'acqua regolabile in cantiere	no	no	no	sì	no
Adattamento altezza flangia di impermeabilizzazione dopo il montaggio	no	no	sì	sì	sì
Impiego illimitato di griglie di qualsiasi dimensione	no	no	no	sì	no
Protezione acustica e fissaggio a terra	no	no	no	sì	no

Scarichi bagno Advantix di Viega

IL SISTEMA MODULARE, FLESSIBILE E TOTALMENTE IMPERMEABILE.

La gamma dei prodotti Advantix viene costantemente sviluppata da decenni, con il risultato di offrire lo scarico adatto per qualsiasi situazione di installazione.



Soluzioni flessibili

Gli scarichi bagno Advantix convincono per la loro eccezionale flessibilità. Il vasto assortimento offre soluzioni in grado di soddisfare tutti i requisiti in materia di accessibilità, pulizia e impermeabilizzazione e si adatta a qualsiasi situazione di montaggio, indipendentemente dal fatto che lo scarico debba essere realizzato in orizzontale o verticale.

Progettazione rapida

Grazie al configuratore Advantix sul sito viega.it, bastano pochi clic per selezionare lo scarico giusto: in modo semplice e veloce.

Numerose varianti

Sono disponibili scarichi a ridotto spessore idonei per impermeabilizzanti fluidi,

così come prolunghe accorciabili a piacere. Queste ultime sono studiate per potersi collegare ai diversi strati impermeabilizzanti, come le guaine impermeabilizzanti di bitume. Per l'impiego in edifici già esistenti, gli scarichi sono disponibili anche nelle versioni per ristrutturazioni. Inoltre, affinché anche l'estetica trovi il suo spazio, le griglie sono realizzate usando acciaio inossidabile spesso 5 mm, di vetro o possono essere piastrellate a piacere.

Protezione dai cattivi odori

Tutti gli scarichi sono realizzati in modo che la colonna d'acqua offra una protezione sicura dai cattivi odori. Qualora nell'ambito di progetti esclusivi di ristrutturazione del bagno domestico o di hotel si debba evitare al massimo la

presenza di cattivi odori, sono disponibili scarichi con dispositivi di sicurezza antiodore quali Advantix Top. In caso di depressione della rete di scarico, con questo tipo di modello l'aria necessaria viene estratta dallo scarico – senza che questo comporti una diminuzione della colonna d'acqua.

Vantaggi anche dopo l'installazione

I bagni con pavimentazione uniforme hanno un aspetto maggiormente personalizzato e appaiono più spaziosi. Gli scarichi bagno Advantix convincono per l'elevata flessibilità di montaggio e la loro praticità. Possono infatti essere integrati in modo sicuro in qualsiasi tipo di pavimento e sono facili da pulire.



Pozzetto a pavimento con dispositivo di sicurezza antiodore Advantix Top, che funge da antisvuotamento e protegge la colonna d'acqua presente nel sifone.



Pozzetto extrapiatto, ideale per ristrutturazioni a ridotto spessore.



I VANTAGGI

- Progettazione semplice con il configuratore Advantix
- Sistema modulare compatto per una progettazione del bagno di alto livello
- Sistemi di impermeabilizzazione idonei alle tecniche più diffuse
- Massima igiene, grazie alla facilità di pulizia
- Particolarmente sicuro dal punto di vista della risalita odori

Scarichi bagno Advantix di Viega

INSTALLAZIONE E MONTAGGIO PIÙ CHE PRECISI: SU MISURA.

L'installazione di un pozzetto deve essere effettuata in modo preciso dal punto di vista tecnico, su misura e nel modo più rapido possibile. Non stupisce quindi che il più grande vantaggio degli scarichi bagno Advantix si percepisca proprio in fase di montaggio, grazie alla massima qualità dei materiali e della lavorazione e ai numerosi dettagli utili che rendono il montaggio veloce e sicuro.

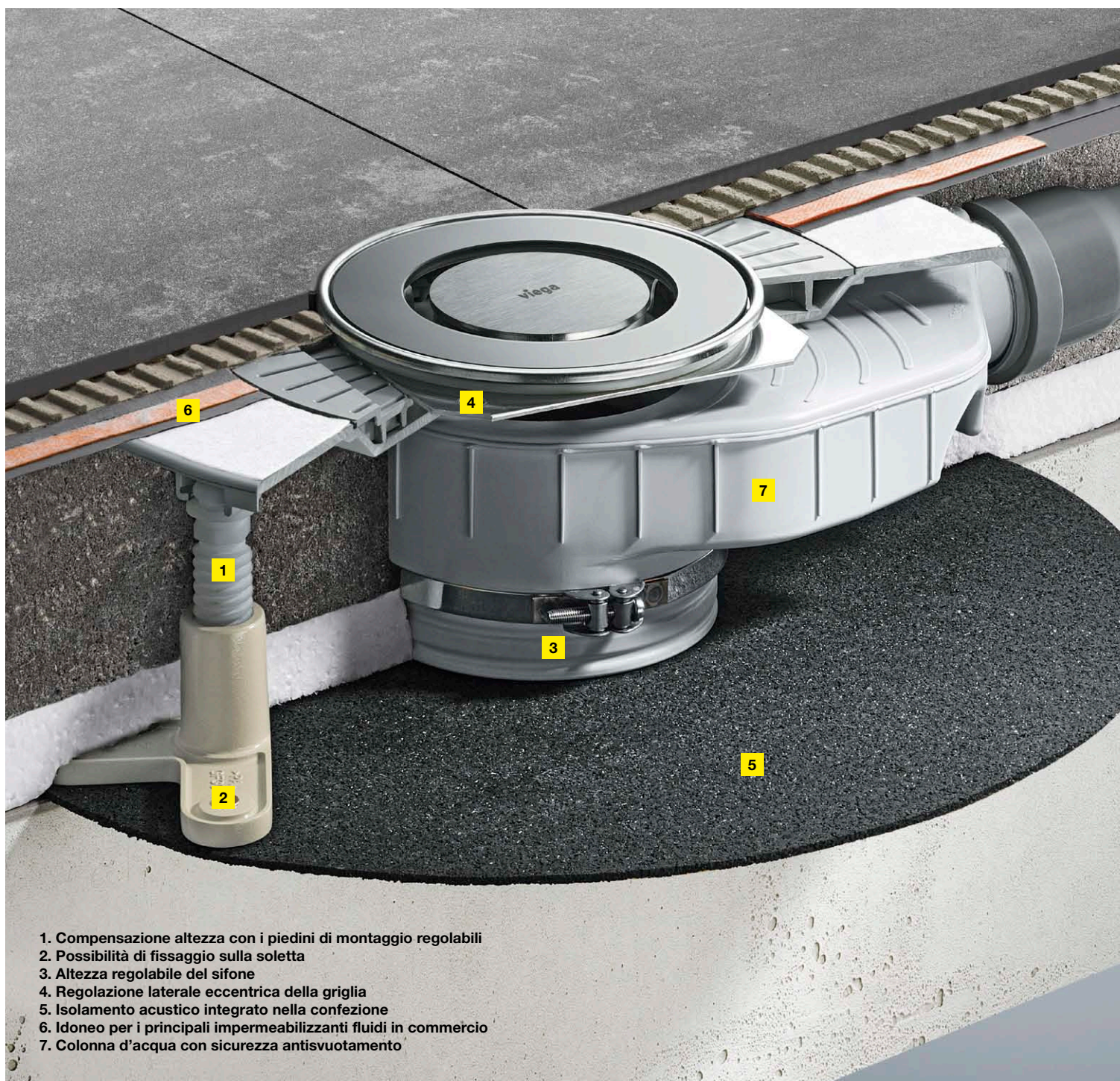

1. Compensazione altezza con i piedini di montaggio regolabili
2. Possibilità di fissaggio sulla soletta
3. Altezza regolabile del sifone
4. Regolazione laterale eccentrica della griglia
5. Isolamento acustico integrato nella confezione
6. Idoneo per i principali impermeabilizzanti fluidi in commercio
7. Colonna d'acqua con sicurezza antisvuotamento

Montaggio flessibile

Gli scarichi che devono essere integrati in uno spessore di massetto rilevante potrebbero doversi adattare alla variazione dello spessore che incorre in fase di posa. In questo caso gli scarichi con possibilità di adattamento a posteriori dell'altezza della flangia di impermeabilizzazione offrono un indiscusso vantaggio in termini di installazione (fig. 1). Infatti il corpo dello scarico può essere comunque installato in anticipo sulla soletta al grezzo, rimandando successivamente l'installazione della parte superiore dello scarico. Inoltre il massimo livello d'acqua nello scarico consente un'elevata capacità di scarico. Per accelerare ulteriormente l'allacciamento alla rete di scarico, il corpo sifone è dotato di uno snodo a sfera e di una curva di allacciamento a 45° – per la massima flessibilità in tutte le direzioni.

Impermeabilizzazione

In fase di montaggio, la qualità dell'impermeabilizzazione è garantita dall'uso di materiali pregiati e delle più moderne tecniche di produzione. Flange speciali con superficie piana e apposite guaine impermeabilizzanti fornite nella confezione garantiscono tra le altre cose la miglior aderenza possibile dell'impermeabilizzante fluido (fig. 2).

Pozzetto a pavimento Advantix Top

Advantix Top è pensato per qualsiasi situazione. Può essere adattato – anche a posteriori – all'altezza della struttura a pavimento e può offrire benefici anche dal punto di vista acustico. Lo scarico è inoltre dotato di un sifone con sicurezza antisvuotamento e consente di regolare in modo esatto la colonna d'acqua.



Sifone doccia modello 4927 facile da pulire, con curva di allacciamento flessibile, per tubi di allacciamento a scelta da 40 o 50 mm.

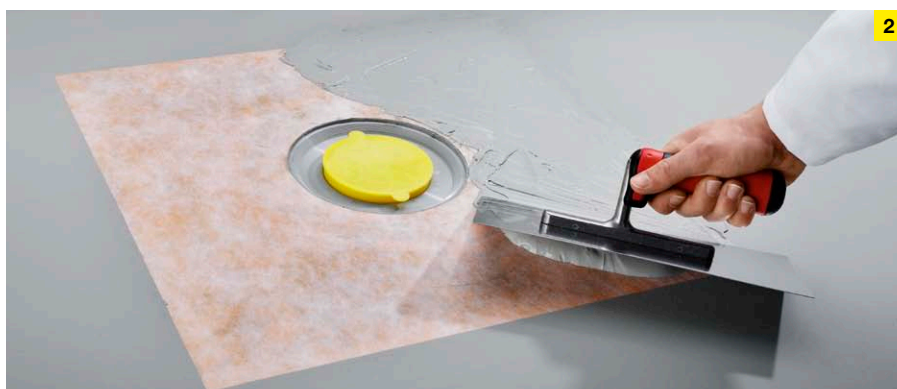

Applicazione del secondo strato di impermeabilizzazione al di sopra della guaina impermeabilizzante fornita di serie.



I VANTAGGI

- Progettazione facilitata grazie al configuratore Advantix
- Vasto assortimento di soluzioni di montaggio personalizzate
- Sistema di impermeabilizzazione sicuro e consolidato
- Flessibilità nell'adattamento in opera dell'altezza di installazione
- Tecnica di avanguardia in grado di soddisfare tutte le esigenze di montaggio

Colonne automatiche per vasche e sifoni per docce Viega
SOLUZIONI DI SCARICO
TECNICAMENTE INTELLIGENTI.





In numerose abitazioni, quando si desidera installare la doccia nel modo più semplice possibile, la scelta ricade sul piatto doccia. Rispetto alle docce piastrelate, i piatti doccia sono tendenzialmente più economici e rapidi da installare. Offrono inoltre una serie di vantaggi in termini di igiene, grazie alla loro superficie priva di fughe.

I bagni con vasca da bagno sono oasi di benessere, dove potersi rilassare: non a caso la richiesta di colonne automatiche, anche con erogazione, comode ed eleganti pensate per la vasca da bagno è in continua crescita.

Le soluzioni di scarico Viega per i piatti doccia e le vasche da bagno combinano vantaggi tecnici e un design eccellente: soddisfano praticamente ogni esigenza in materia di flessibilità e sicurezza dell'installazione. In poche parole, i prodotti Viega sono l'ideale per tutti coloro che puntano sulla massima qualità.



Sifoni Viega per piatti doccia

PER SODDISFARE LE ESIGENZE DEL PROGETTARE CONTEMPORANEO.

Sembra diffondersi sempre di più la tendenza all'impiego di soffioni doccia ad elevata portata di acqua, a cascata e XXL. Un'opportunità da cogliere, grazie ai sifoni per piatti doccia con una capacità di scarico fino al 100% superiore alla norma. I coperchi di finitura, caratterizzati da un'alta qualità della lavorazione e soprattutto da un design pluripremiato, fanno sì che progettare un moderno bagno sia un gioco da ragazzi.

Per piatti doccia e ogni situazione di montaggio

I modelli Tempoplex sono dotati di una doppia guarnizione, utile a renderli compatibili con qualsiasi materiale del piatto doccia, di una robusta flangia di acciaio inossidabile e di sifone estraibile per agevolare le operazioni di pulizia. Grazie alle sue caratteristiche che favoriscono il flusso, la capacità di scarico di Tempoplex Plus è del 100% superiore alla norma. Mentre, con la sua altezza di 60 mm e una colonna d'acqua da 30 mm, Tempoplex 60 è perfetto per le ristrutturazioni.



Tempoplex
Modello 6961.6

	Tempoplex	Tempoplex Plus	Tempoplex 60
Altezza	80 mm	80 mm	60 mm
Ø foro di scarico	90 mm	90 mm	90 mm
Capacità di scarico (con livello acqua di 15 mm)	0,64 l/s	0,85 l/s	0,55 l/s



Tempoplex Plus
Modello 6960



Tempoplex 60
Modello 6963.6



I VANTAGGI

- Ideale per tutti i piatti doccia bassi con foro di scarico da 90 mm
- Intramontabile: coperchio con design piatto
- Montaggio sicuro anche grazie alla robusta flangia di acciaio inossidabile e ai due set di guarnizioni e di viti incluse nelle confezioni (mod. 6961.6, 6963.6)
- Ingombro ridotto sotto il piatto doccia
- Coperchio rimovibile e sifone estraibile per una facile pulizia
- Accesso interno alla tubazione di scarico



Domoplex
Modello 6928, 6929



Varioplex
Modello 6955.7, 6955.8



Duoplex
Modello 6934

Due modelli per soddisfare qualsiasi esigenza

Oltre a un'altezza ridotta e alla rapidità del montaggio, Domoplex convince soprattutto per la curva di scarico a 45°, che può essere collegata con tubi di diametro 40 o 50 mm e che può essere orientata a seconda delle esigenze. Duoplex invece è ideale per piatti doccia con bordi più alti, consentendo, grazie al proprio coperchio telescopico, di accumulare acqua fino a 75 mm.

	Domoplex Modello 6928/6929	Varioplex Modello 6955.7/6955.8	Duoplex Modello 6934
Altezza	80 mm	110 mm	110 mm
Ø foro di scarico	52 mm/65 mm	52 mm/65 mm	52 mm
Capacità di scarico (con livello acqua di 120 mm)	0,73 l/s	0,53 l/s	0,65 l/s



UTILE DA SAPERE

- Materiali e tecnica collaudati da decenni
- Adatti per tutti i piatti doccia con foro di scarico da 52 e 65 mm
- Capacità di scarico superiori alla norma
- Ingombro ridotto sotto il piatto doccia

Colonne automatiche per vasche da bagno Viega

DESIGN FUNZIONALE, TECNICA FUTURIBILE.

Altezze ridotte, elevata qualità della lavorazione, design premiato e prestazioni convincenti sono solo alcune delle caratteristiche che rispondono agli elevati requisiti che le colonne automatiche per vasche da bagno funzionali devono soddisfare nella progettazione del bagno. Le colonne automatiche per vasche da bagno Multiplex e Rotaplex di Viega rispondono positivamente a tutti questi requisiti.



Multiplex Trio MT5 con funzione di erogazione

Possibili varianti di design



M5, MT5, R5, RT5



M3, MT3, R3, RT3



M9/MT9



Multiplex Trio MT5, per fori di scarico da 52 mm
Modello 6161.50

Rotaplex Trio RT5, per fori di scarico da 90 mm
Modello 6141.60



	Multiplex	Multiplex Trio	Rotaplex	Rotaplex Trio
Profondità d'installazione lato troppopieno	33 mm	33 mm	33 mm	33 mm
Ø foro di scarico	52 mm	52 mm	90 mm	90 mm
Portata di erogazione (a 2,5 bar)	–	0,33 l/s	–	0,33 l/s
Capacità di scarico (con livello acqua di 300 mm)	0,92 l/s	0,92 l/s	1,25 l/s	1,25 l/s
Portata del troppopieno (con livello acqua di 60 mm sopra la mezzeria del foro di troppopieno)	0,63 l/s	0,63 l/s	0,63 l/s	0,63 l/s
Rosoni di design	M5, M3, M9	MT5, MT3, MT9	R3, R5	RT3, RT5
Azionamento scarico elettrico (per il collegamento a Multiplex Trio E)	–	✓	–	✓



I VANTAGGI

- Tre varianti di design compatibili con tutti i corpi incasso
- Erogazione rispondente al tipo di design (solo serie Trio)
- Sifone con capacità di scarico maggiore rispetto alla norma
- Ingombro ridotto grazie alla maniglia e all'elemento di erogazione piatti
- Disponibili in tre lunghezze per pressoché tutte le vasche da bagno
- Grazie alla profondità di montaggio di 33 mm (lato troppopieno), adatti anche per i vasca con bordi stretti
- Facilità di montaggio, grazie alla flessibilità del corpo del troppopieno e cavo Bowden ottimizzato

Multiplex Trio F e Rotaplex Trio F di Viega

RIEMPIMENTO DALLO SCARICO: PER IL MASSIMO DEL COMFORT.

Multiplex Trio F e Rotaplex Trio F non solo catturano lo sguardo. Grazie al riempimento della zona di scarico hanno anche la caratteristica di essere silenziose. Erogazione e scarico sono separati l'uno dall'altra e sono dotati di un dispositivo antiriflusso. Un disconnettore, fornibile su richiesta, completa l'intera gamma.



Riempimento a getto dalla zona di scarico di Multiplex Trio F/Rotaplex Trio F

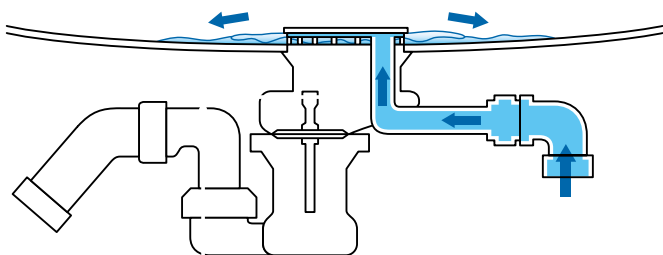

L'entrata è dotata di valvola di ritegno integrata

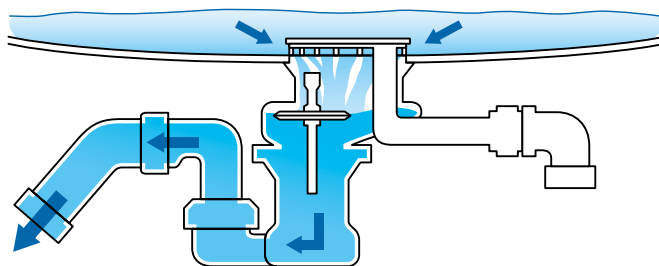

All'apertura del tappo (volendo comandabile elettronicamente) l'acqua defluisce normalmente senza rischio di inquinamento dell'acqua in adduzione.



Multiplex Trio F, per fori di scarico da 52 mm
Modello 6145.51/61



Rotaplex Trio F, per fori di scarico da 90 mm
Modello 6145.2

	Multiplex Trio F	Rotaplex Trio F
Profondità d'installazione lato troppopieno	33 mm	33 mm
Ø foro di scarico	52 mm	90 mm
Portata di erogazione (a 2,5 bar)	0,33 l/s	0,33 l/s
Capacità di scarico (con livello acqua di 300 mm)	0,85 l/s	1,0 l/s
Portata del troppopieno (con 60 mm di livello dell'acqua sopra la mezzeria del foro di troppopieno)	0,63 l/s	0,63 l/s
Azionamento scarico elettrico (per il collegamento a Multiplex Trio E)	✓	✓



I VANTAGGI DELLA SERIE TRIO F

- Riempimento vasca dalla zona di scarico a carico acqua silenzioso
- Eventualmente abbinabile a disconnettore da incasso
- Ingombro ridotto grazie alla maniglia piatta
- Netta separazione tra mandata e scarico
- Corpo del troppopieno piatto da 33 mm, adatto per le moderne vasche a bordo stretto
- Altezza di montaggio compatta del sifone (solo 110 mm)
- Diverse lunghezze per pressoché tutte le vasche da bagno e i requisiti di design
- Facilità di montaggio, grazie al corpo del troppopieno flessibile e al cavo Bowden ottimizzato
- Sifone ad elevata capacità di scarico

Viega Multiplex Trio E

COMPLETAMENTE AUTOMATICO PER IL RELAX PIÙ ASSOLUTO.

Con Viega Multiplex Trio E, la tecnologia avanzata fa il suo ingresso nella stanza da bagno. L'intelligente miscelatore elettronico può essere comandato tramite WLAN e Internet – anche quando si è fuori casa, semplicemente collegandosi tramite smartphone, tablet, PC o notebook.



Le funzioni

Temperatura, portata di erogazione e livello di riempimento dell'acqua nella vasca possono essere regolati elettronicamente, in modo esatto, comodo e addirittura con la possibilità di salvare fino a tre programmi di caricamento della vasca.

Gli elementi di comando

Montaggio rapido e semplice in qualsiasi punto sul bordo vasca, su un'apposita mensola o, con il kit di montaggio opzionale, anche fuori dalla vasca. Gli elementi di comando sono disponibili in tre versioni, a singola o doppia manopola.

Il gruppo miscelatore

Piccolo, flessibile, posizionabile in modo da risultare assolutamente invisibile e con la possibilità di effettuare facilmente la manutenzione in qualsiasi momento. Il gruppo miscelatore può essere abbinato a tutte le colonne automatiche, compresi i gruppi di erogazione della serie Multiplex Trio e Rotaplex Trio.

Il comando

Android, iOS o Windows – il comando a distanza smart è compatibile con tutti i dispositivi mobili. L'accesso avviene tramite browser, senza bisogno di installare nessuna app.



**Elementi di comando Multiplex Trio E3
Modello 6146.215**

L'elemento di comando cromato riunisce i comandi per l'impostazione della temperatura e la funzione On/Off. È possibile inoltre regolare la portata di erogazione dell'acqua.



L'elemento con display ruotabile mostra le preimpostazioni individuali, la temperatura e la portata di erogazione dell'acqua. Basta premere sull'elemento per entrare nel menu utente, contenente ulteriori funzioni.



**Elementi di comando Multiplex Trio E2
Modello 6146.2**

Il comando avviene attraverso due elementi di comando cromati: uno per la temperatura dell'acqua, visibile grazie ad un l'anello luminoso, e per la funzione On/Off.



L'altro elemento permette di regolare la portata di erogazione dell'acqua e la commutazione alla doccia.



**Elemento di comando Multiplex Trio E
Modello 6146**

Tutte le funzioni, come la regolazione della temperatura, la portata di erogazione dell'acqua o la commutazione alla doccia, avvengono attraverso un elemento di comando centrale.

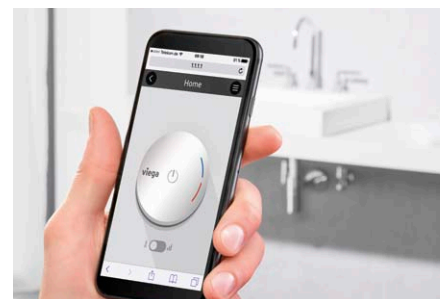

Modulo WLAN per Multiplex Trio E

È possibile comandare tutte le funzioni attraverso un dispositivo mobile.



I VANTAGGI

- Comandabile in remoto tramite smartphone, tablet, PC o notebook
- Elevata libertà di progettazione: la parte visibile dell'unità di comando richiede pochissimo spazio
- Montaggio sul bordo vasca o, con apposito set di installazione, in parete
- Regolazione completamente automatica della temperatura dell'acqua, della portata di erogazione, del livello di riempimento – anche quando si è fuori casa
- Funzione memory per salvare le impostazioni personalizzate
- Posizionamento «invisibile» dell'unità miscelatrice

Sifoni e pilette Viega

BELLEZZA E FUNZIONALITÀ: QUESTO È DESIGN.



Possibili varianti di design



Eleganta
Modello 5788



Eleganta Set
Modello 5788.4



Sifone a bottiglia
Modello 5753



Sifone
Modello 5611



Sifone
Modello 5421



Sifone per bidet
Modello 5535

Non c'è modo più elegante per scaricare l'acqua

Ottone cromato lucido, sifone a bottiglia o a S, il tutto con le migliori caratteristiche di flusso e chiusura antiodore integrata: quando si parla di sifoni, per ogni bagno c'è la soluzione ideale.

Pilette che non possono lasciare indifferenti

Le pilette Viega, universali e non, sono disponibili in versione non richiudibile o chiudibile con l'innovativo sistema a clic. La chiusura e l'apertura avvengono non appena si preme leggermente il coperchio.



Possibili varianti di design



Piletta Visign V1 con troppopieno
Modello 5432/5433



Piletta Visign V1 senza troppopieno
Modello 5430/5431



Piletta universale Visign V1
Modello 5438/5439



Piletta universale Modello 5125



Piletta universale Modello 5121



COSA DEVE SAPERE IL PROFESSIONISTA

- Design di alto livello
- Montaggio facile e veloce
- Superficie cromata duratura
- Materiale della guarnizione testato in decenni di esperienza

Linea scarichi e sifoni Viega per il bagno

LA GAMMA DI PRODOTTI.

Con il suo vasto assortimento di prodotti per lo scarico in bagno, Viega offre una tecnica di altissimo livello e un design premiato adatti a veramente qualsiasi ambito: colonne automatiche per vasche da bagno, Corriacqua e scarichi a parete, sifoni per piatti doccia, lavabi e bidet o pozzetti a pavimento. Naturalmente il tutto con un occhio di riguardo in termini di flessibilità, qualità e rendimento.

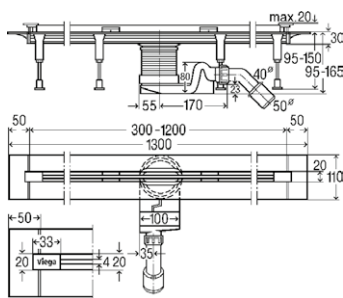

Corriacqua Advantix Vario

Per impermeabilizzante fluido (docce piastrellate) con guaina impermeabilizzante
Di materiale plastico
Corpo base, modello 4965.10
Griglia a listello opaca, modello 4965.30

Altezza 95-150 mm
Colonna d'acqua 50 mm
Scarico DN 40/50

Opzionalmente modello per ristrutturazioni
Corpo base, modello 4966.10

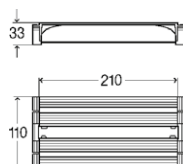

Raccordo Advantix Vario

Per il collegamento di due Corriacqua
Modello 4965.12

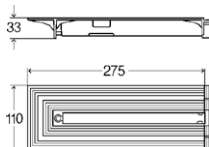

Terminale di chiusura Advantix Vario

Per la prolunga del corpo base Advantix Vario
Modello 4965.16

Opzionalmente modello per ristrutturazioni,
modello 4966.16

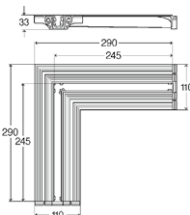

Raccordo angolare Advantix Vario 90°

Per il collegamento di due Corriacqua
Modello 4965.14

Opzionalmente modello per ristrutturazioni,
modello 4966.14

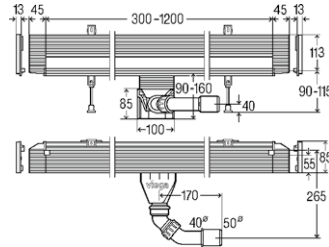

Scarico a parete Advantix Vario

Per impermeabilizzante fluido (docce piastrellate) con guaina impermeabilizzante Di materiale plastico
Corpo base, modello 4967.10
Griglia a listello opaca, modello 4967.30

Altezza 90–160 mm
Colonna d'acqua 50 mm
Scarico DN 40/50

Opzionalmente modello per ristrutturazioni
Corpo base, modello 4968.10

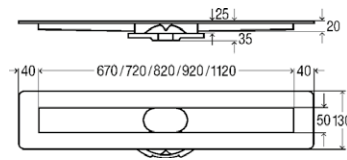

Corriacqua Advantix (sistema modulare)

Per impermeabilizzante fluido (docce piastrellate) con guaina impermeabilizzante, di acciaio inossidabile, flangia impermeabilizzante sabbiata
Corpo base, modello 4982.10
Sifone, modello 4982.92
Set piedini di regolazione, modello 4982.90
Griglia ER10 opaca, modello 4982.50

Altezza da 95 mm
Colonna d'acqua 50 mm
Scarico DN 40 con manicotto su DN 50

Sifone opzionale
Versione verticale, modello 4982.94
Ristrutturazione, modello 4982.93
Set piedini di regolazione per ristrutturazione, modello 4982.91

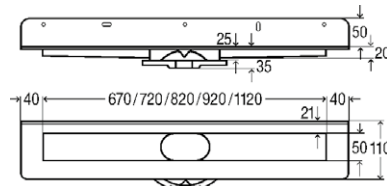

Corriacqua Advantix a parete (sistema modulare)

Per impermeabilizzante fluido (docce piastrellate) con guaina impermeabilizzante, di acciaio inossidabile, flangia impermeabilizzante sabbiata
Corpo base, modello 4982.20
Sifone, modello 4982.92
Set piedini di regolazione, modello 4982.90
Griglia ER11 opaca, modello 4982.60

Altezza 100 mm
Colonna d'acqua 50 mm
Scarico DN 40 con manicotto su DN 50

Sifone opzionale
Versione verticale, modello 4982.94
Ristrutturazione, modello 4982.93
Set piedini di regolazione per ristrutturazione, modello 4982.91

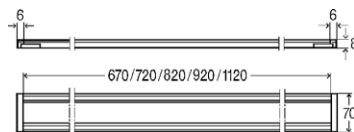

Cornice griglia Advantix

Profilo quadrato
Modello 4982.30

Profilo arrotondato opzionale
Modello 4982.40

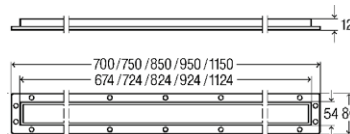

Cornice griglia Advantix

Sottile
Modello 4982.45

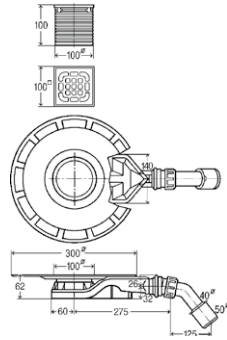

Pozzetto a pavimento Advantix

Per impermeabilizzante fluido
(docce piastrelate) con
guaina impermeabilizzante
Modello 4980.61

Altezza 62 mm (scarico per ristrutturazioni)
Portagriglia con telaio di acciaio inossidabile
e griglia di acciaio inossidabile
Colonna d'acqua 25 mm
Scarico DN 40/50

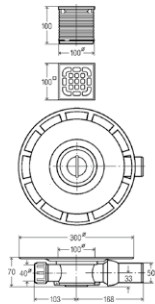

Pozzetto a pavimento Advantix

Per impermeabilizzante fluido
(docce piastrelate) con
guaina impermeabilizzante
Modello 4939

Altezza 70 mm
Portagriglia con telaio di acciaio inossidabile
e griglia di acciaio inossidabile
Colonna d'acqua 30 mm
Scarico DN 50

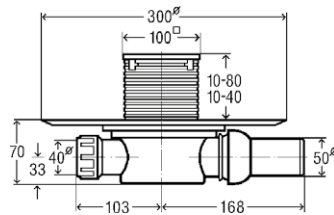

Pozzetto a pavimento Advantix

Per impermeabilizzante fluido (docce piastrelate)
con guaina impermeabilizzante
Modello 4936.4

Soluzione con sicurezza antiodore
Altezza 70 mm
Portagriglia con telaio a scelta di materiale
plastico o di acciaio inossidabile e griglia di acciaio
inossidabile
Colonna d'acqua 30 mm
Scarico DN 50

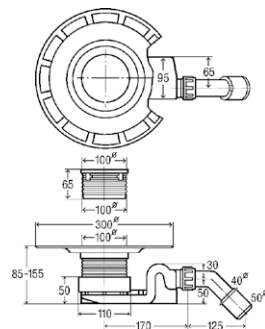
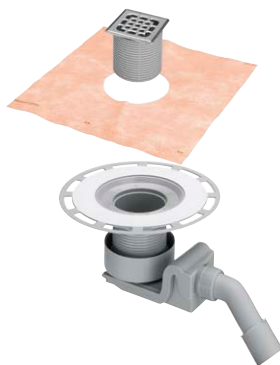

Pozzetto a pavimento Advantix

Per impermeabilizzante fluido
(docce piastrelate) con
guaina impermeabilizzante
Modello 4927

Altezza 85–155 mm
Portagriglia con telaio di acciaio inossidabile
e griglia di acciaio inossidabile
Colonna d'acqua 50 mm
Scarico DN 40/50

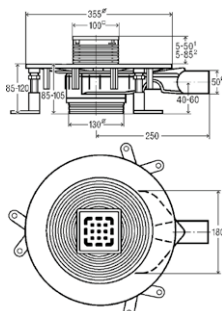

Pozzetto a pavimento Advantix Top

Per impermeabilizzante fluido
(docce piastrelate) con
guaina impermeabilizzante
Modello 4914.20

Altezza 85–120 mm
Portagriglia con telaio a scelta di materiale
plastico o di acciaio inossidabile e griglia di
acciaio inossidabile
Colonna d'acqua regolabile e con protezione
antiriflusso, 35–50 mm
Scarico DN 50

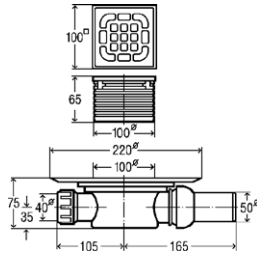

Pozzetto a pavimento Advantix
Per impermeabilizzazione tradizionale
Modello 4935.1

Altezza 75 mm
Portagriglia con telaio di materiale plastico e griglia di acciaio inossidabile
Colonna d'acqua 30 mm
Scarico DN 50

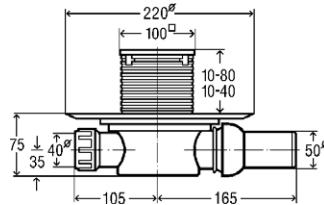

Pozzetto a pavimento Advantix
Per impermeabilizzazione tradizionale
Soluzione con sicurezza antiodore
Modello 4936.2

Altezza 75 mm
Portagriglia con telaio di materiale plastico e griglia di acciaio inossidabile
Colonna d'acqua 30 mm
Scarico DN 50

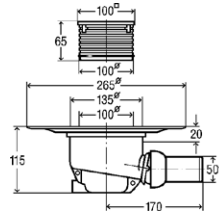

Pozzetto a pavimento Advantix
Per impermeabilizzazione tradizionale
Modello 4921.76

Altezza 115 mm
Portagriglia con telaio di materiale plastico e griglia di acciaio inossidabile
Colonna d'acqua 50 mm
Scarico DN 50

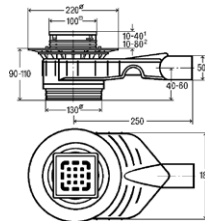

Pozzetto a pavimento Advantix Top
Per impermeabilizzazione tradizionale
Modello 4914.10

Altezza 90–110 mm
Portagriglia con telaio a scelta di materiale plastico o di acciaio inossidabile e griglia di acciaio inossidabile
Colonna d'acqua regolabile e con protezione antiriflusso, 35–50 mm
Scarico DN 50

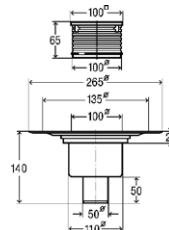

Pozzetto a pavimento Advantix
Per impermeabilizzazione tradizionale
Modello 4926

Altezza 140 mm
Portagriglia con telaio di materiale plastico e griglia di acciaio inossidabile
Colonna d'acqua 50 mm
Scarico DN 50

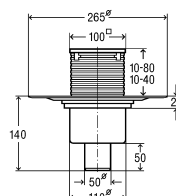

Pozzetto a pavimento Advantix
Per impermeabilizzazione tradizionale
Soluzione con sicurezza antiodore
Modello 4936.3

Altezza 140 mm
Portagriglia con telaio a scelta di materiale plastico o di acciaio inossidabile e griglia di acciaio inossidabile
Colonna d'acqua 30 mm
Scarico DN 50

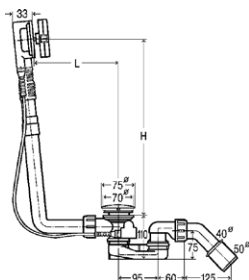

Colonna automatica Multiplex
Visign M5

Colonna d'acqua 50 mm
Uscita DN 40/50

Modello 6162.45
L 100-260, H 180-400

Modello 6163.45
L 130-370, H 180-430

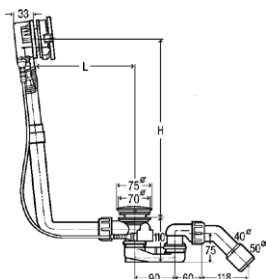

Colonna automatica Multiplex Trio
Con erogazione acqua dal troppopieno
Visign MT5
Colonna d'acqua 50 mm
Uscita DN 40/50

Modello 6161.50
L 100-260, H 180-400

Modello 6161.60
L 130-370, H 180-430

Modello 6161.70
L 100-680, H 180-480

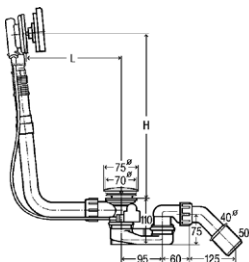

Colonna automatica Multiplex Trio
Con erogazione acqua dal troppopieno
Con innalzamento del livello dell'acqua più 5 cm
Visign MT9
Colonna d'acqua 50 mm
Uscita DN 40/50

Modello 6170.10
L 100-260, H 180-400

Modello 6170.11
L 130-370, H 180-430

Modello 6170.12
L 100-680, H 180-480

Disponibile anche come versione Multiplex
(senza erogazione acqua)
Modello 6171.10, 6171.11, 6171.12

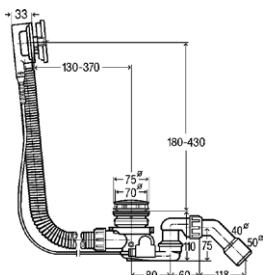

Colonna automatica Multiplex Trio F
Con erogazione acqua dalla zona di scarico
Visign M5
Colonna d'acqua 50 mm
Uscita DN 40/50

Modello 6145.51
L 130-370, H 180-430

Modello 6145.61
L 130-370, H 180-430

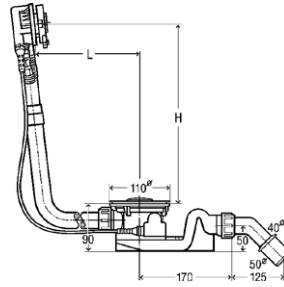

Colonna automatica Rotaplex Trio

Con erogazione acqua dal troppopieno
Visign RT5

Colonna d'acqua 50 mm

Uscita DN 40/50

Set di accessori modello 6141.01

Modello 6141.62

L 150-400, H 180-430

Modello 6141.72

L 150-680, H 180-480

Disponibile anche come versione Rotaplex
Modello 6142.32/6142.33 + set di accessori
Modello 6142.01

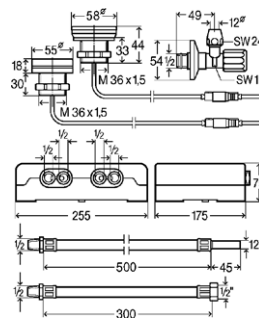

Miscelatore Multiplex Trio E3

Gruppo miscelatore elettronico

Con due elementi di comando

Modello 6146.215

Elemento di comando cromato

Elemento con display cromato con superficie
di vetro

Disponibile anche con un elemento di comando
Modello 6146 (Multiplex Trio E1)

Disponibile anche con due elementi di comando
Modello 6146.2 (Multiplex Trio E2)

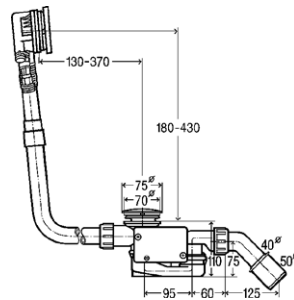

Colonna automatica Multiplex Trio

Con erogazione acqua dal troppopieno

Con comando elettrico del tappo

Modello 6175.1

Colonna d'acqua 50 mm

Uscita DN 40/50

Disponibile anche come versione Rotaplex Trio
Modello 6175.2



Set allacciamento disconnettore da incasso

Per Multiplex Trio, Rotaplex Trio

DN 20

Modello 6161.86

Rosone cromato Visign RU2

Modello 6161.89

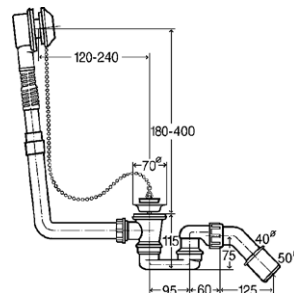

Colonna Citaplex

Rosone di acciaio inossidabile

Modello 6176.45

Colonna d'acqua 50 mm

Uscita DN 40/50

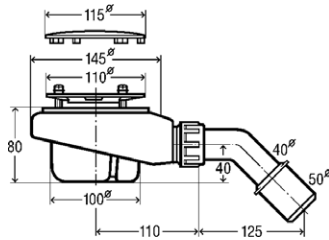

Sifone Tempoplex

Per piatti doccia con foro di scarico Ø 90 mm
 Con coperchio cromato
 Flangia di fissaggio di acciaio inossidabile
 Modello 6961.6

Colonna d'acqua 50 mm
 Uscita DN 40/50

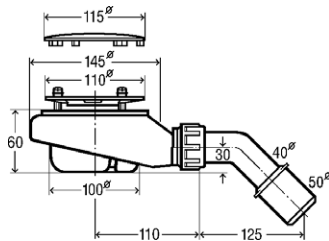

Sifone Tempoplex

Altezza 60 mm
 Per piatti doccia con foro di scarico Ø 90 mm
 Con coperchio cromato
 Flangia di fissaggio di acciaio inossidabile
 Modello 6963.6

Colonna d'acqua 30 mm
 Uscita DN 40/50

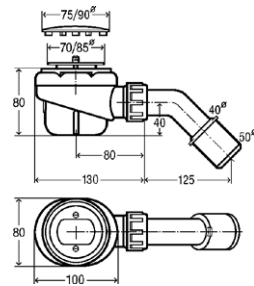

Sifone Domoplex

Per piatti doccia con foro di scarico Ø 52 mm
 Con coperchio cromato
 Flangia di fissaggio di acciaio inossidabile
 Modello 6928

Colonna d'acqua 50 mm
 Uscita DN 40/50

Disponibile anche versione per piatti doccia con
 foro di scarico Ø 65 mm
 Modello 6929

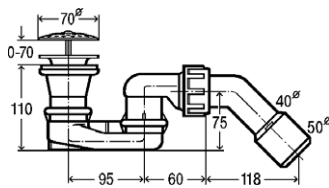

Sifone Varioplex

Per piatti doccia con foro di scarico Ø 52 mm
 Con griglia di acciaio inossidabile
 Modello 6955.7

Per piatti doccia con foro di scarico Ø 65 mm
 Con griglia di ottone cromato
 Modello 6955.8

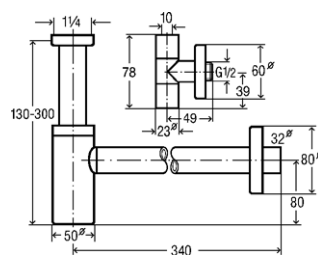

Eleganta Set 1 – sifone a bottiglia

Con rubinetti a squadra Eleganta
 Di ottone cromato
 Modello 5788.4

Colonna d'acqua 50 mm
 Collegamento DN 32 mm

Disponibile anche senza rubinetti a squadra
 Modello 5788

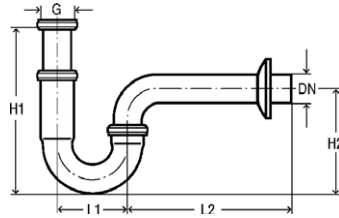

Sifone per lavabo

Di ottone cromato
Modello 5611

Colonna d'acqua 50 mm
Collegamento DN 32 mm
L1 75, L2 170, H1 140-190, H2 115 mm

Disponibile anche nella versione
L1 75, L2 220, H1 140-230, H2 110 mm
Modello 5611.5

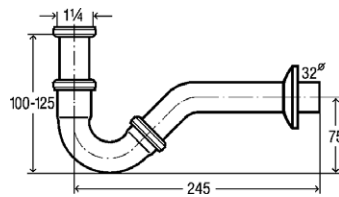

Sifone per bidet

Di ottone
Modello 5535

Colonna d'acqua 27 mm
Collegamento DN 32 mm

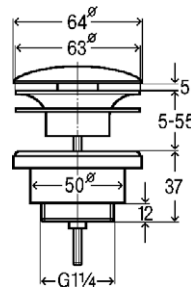

Piletta universale

Visign V1
Con coperchio rotondo con chiusura «a clic»
Collegamento 11/4
Modello 5439

Disponibile anche con coperchio quadrato
Modello 5441

Disponibile anche in diverse altre versioni

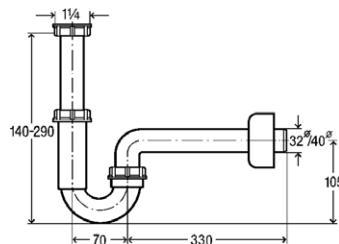

Sifone per lavabo

Di materiale plastico
Modello 5611K

Colonna d'acqua 50 mm
Collegamento DN 32 mm o DN 40 mm

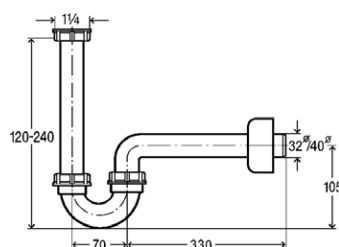

Sifone per bidet

Di materiale plastico
Modello 5536

Colonna d'acqua 50 mm
Collegamento DN 32 mm o DN 40 mm



Viega Italia S.r.l.

Via Giulio Pastore, 16
40053 Valsamoggia – Località Crespellano (BO)
Italia

Telefono +39 051 67120-10

Fax +39 051 67120-27

info@viega.it

viega.it

